

Tooling – einzigartig leistungsfähig.

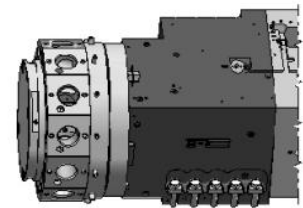

Erstausrüstungsvorschlag

VDI 50 - DIN 5480
Sternrevolver
NH = 110



Denkfabrik Sauter: Mit uns dreht die Welt!
Sauter innovation factory: Mit uns dreht die Welt!

Sauter Feinmechanik GmbH
Carl-Zeiss-Straße 7 · D-72555 Metzingen
Tel. +49(0)7123 9260 · Fax +49(0)7123 926 190
www.sauter-feinmechanik.com

Sternrevolver **NH=110** VDI 50 DIN 5480

Bestell-Nr.

| Produktgruppe | Typ | Empfohlene Menge | nur Außenkühlung | Außen- und Innenkühlung | Seite |
|---------------|-----|------------------|------------------|-------------------------|-------|
|---------------|-----|------------------|------------------|-------------------------|-------|

Angetriebene
Werkzeuge

| Spannzange | Typ | Empfohlene Menge | nur Außenkühlung | Außen- und Innenkühlung | Seite |
|------------|------------------------------|------------------|------------------|-------------------------|-------|
| | Axial 0° | 3 | 106164 | 109420 | 3 |
| | Radial 90° Ausführung LINKS | 3 | 106613 | 109731 | 3 |
| | Radial 90° Ausführung RECHTS | 3 | 106343 | 109732 | 3 |

| Solidfix | Typ | Empfohlene Menge | nur Außenkühlung | Außen- und Innenkühlung | Seite |
|----------|------------------------------|------------------|------------------|-------------------------|-------|
| | Axial 0° | 3 | 140882 | 140613 | 3 |
| | Radial 90° Ausführung LINKS | 3 | 142929 | 149756 | 3 |
| | Radial 90° Ausführung RECHTS | 3 | 143164 | auf Anfrage | 3 |

statische
Werkzeughalte

| Typ | Empfohlene Menge | nur Außenkühlung | Außen- und Innenkühlung | Seite |
|-------------------|------------------|------------------|-------------------------|-------|
| C1 | 3 | 114038 | x | 4 |
| C3 Überkopf | 1 | 114023 | x | 4 |
| C2 | 3 | 114031 | x | 4 |
| C4 Überkopf | 1 | 114016 | x | 5 |
| D1 | 3 | 114011 | x | 5 |
| Bohrstangenhalter | 3 | 107696 | x | 5 |

Zubehör /
Adapter

| Typ | Empfohlene Menge | nur Außenkühlung | Außen- und Innenkühlung | Seite |
|--|------------------|------------------|-------------------------|-------|
| Reduzierhülse: 50/32 | 3 | 107661 | x | 6 |
| Reduzierhülse: 50/40 | 3 | 107662 | x | 6 |
| Schlüsselsatz ER 40 | 1 | 106113 | x | 6 |
| Spannzangen Satz B 40 | 1 | 118260 | x | 7 |
| Adapter Solidfix S5 / ER 40 A | 9 | 140683 | x | 7 |
| Adapter Solidfix S5 / ER 32 I | 9 | 140861 | x | 7 |
| Spannschlüssel für Außenliegende Spannmutter | 1 | 59409 | x | 8 |
| Montageblock | 1 | 140280 | x | 8 |

Angetriebene Werkzeuge VDI 50 DIN 5480

Angetriebenes Werkzeug: axial 0°



| Technische Daten | | | | Bestell-Nr. | |
|------------------|----------|------------|------------|-----------------------|----------------------------|
| Werkzeugaufnahme | WZ Größe | L2 (mm) | L4 (mm) | nur Außen- kühlung | Außen- und Innenkühlung |
| Spannzange | ER 40 | 120 | 112 | 106164 | 109420 |
| Solidfix | S4 | 132/120 | - | 140882 | 140613 |

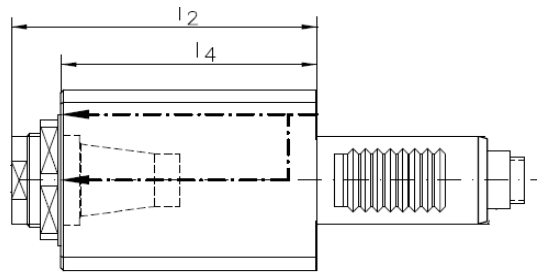

Angetriebenes Werkzeug: radial 90°

| Technische Daten | | | | | | | Bestell-Nr. | |
|------------------|----------|------------|------------|------------|------------|----------------------|-----------------------|----------------------------|
| Werkzeugaufnahme | WZ Größe | L2 (mm) | L3 (mm) | h1 (mm) | h2 (mm) | Aus- führ- ung | nur Außen- kühlung | Außen- und Innenkühlung |
| Spannzange | ER 32 | 110 | 44 | 92 | 62 | RE | 106343 | 109732 |
| | ER 32 | 110 | 44 | 92 | 62 | LI | 106613 | 109731 |
| Solidfix | S4 | 110 | 44 | 109 | 62/79,5 | RE | 143164 | auf Anfrage |
| | S4 | 110 | 44 | 109 | 62/79,5 | LI | 142929 | 149756 |

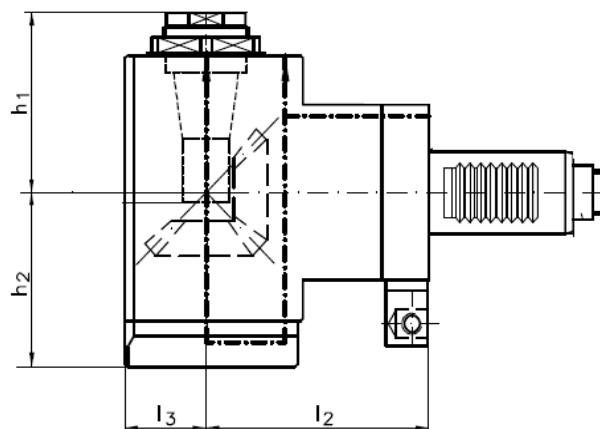
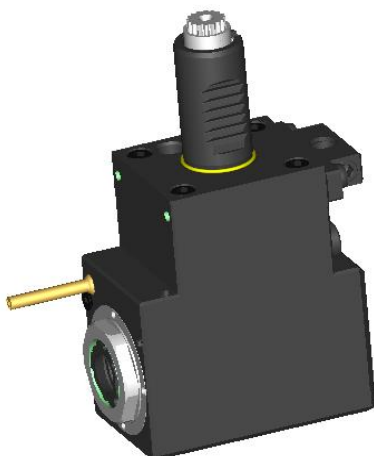

Statische Werkzeughalter VDI 50

Vierkant-Längsaufnahme: C1 rechts

| Technische Daten | L1 (mm) | h1/h1r (mm) | h2 (mm) | Bestellnummer |
|------------------|------------|----------------|------------|---------------|
| Zeichnung | 100 | 32/25 | 41 | 114038 |

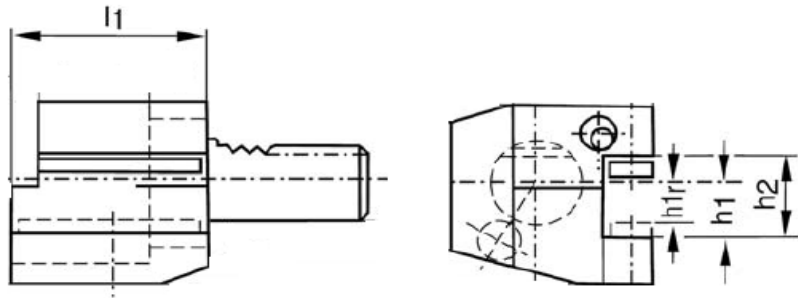
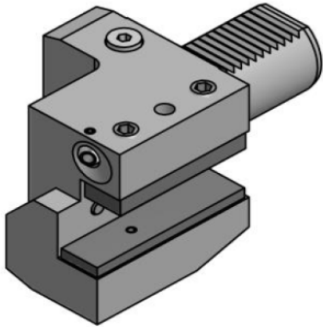

Vierkant-Längsaufnahme: C3 Überkopf, rechts

| Technische Daten | L1 (mm) | h1/h1r (mm) | h2 (mm) | Bestellnummer |
|------------------|------------|----------------|------------|---------------|
| Zeichnung | 100 | 32/25 | 41 | 114023 |

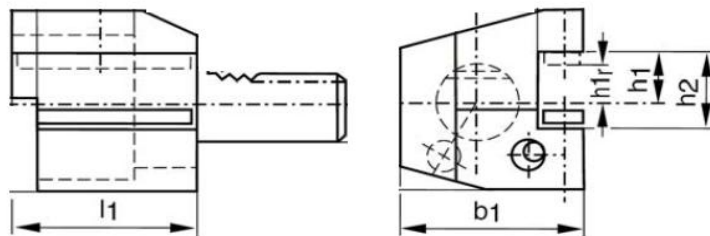
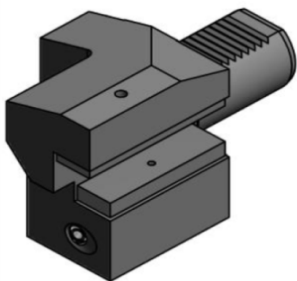

Vierkant-Längsaufnahme: C2 links

| Technische Daten | L1 (mm) | h1/h1r (mm) | h2 (mm) | Bestellnummer |
|------------------|------------|----------------|------------|---------------|
| Zeichnung | 100 | 32/25 | 41 | 114031 |

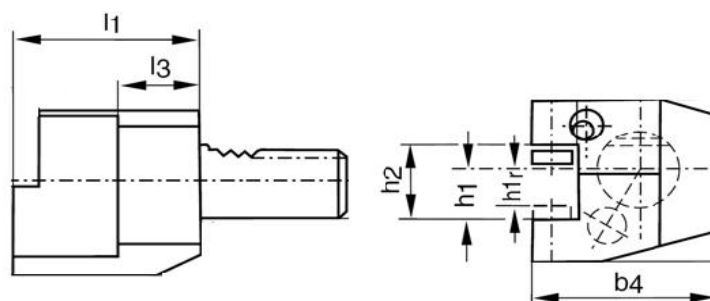
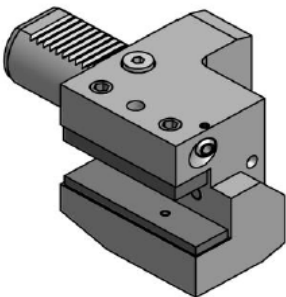

Vierkant-Längsaufnahme: C4 Überkopf links

| Technische Daten | L1 (mm) | h1/h1r (mm) | h2 (mm) | Bestellnummer |
|------------------|------------|----------------|------------|---------------|
| Zeichnung | 100 | 32/25 | 41 | 114016 |

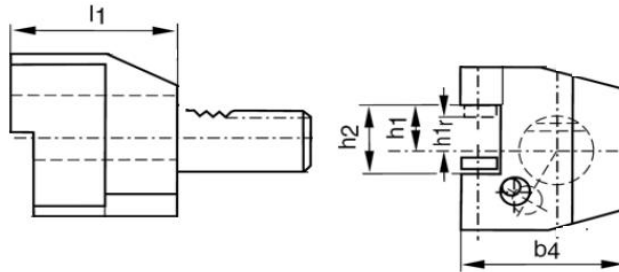
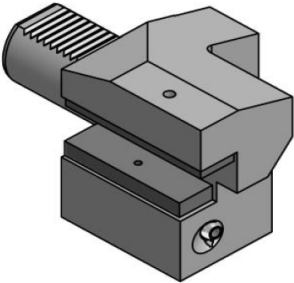

Vierkant-Mehrfachaufnahme: D1

| Technische Daten | L1 (mm) | L2 (mm) | h1/h1r (mm) | h2 (mm) | Bestellnummer |
|------------------|------------|------------|----------------|------------|---------------|
| Zeichnung | 60 | 85 | 32/25 | 41 | 114011 |

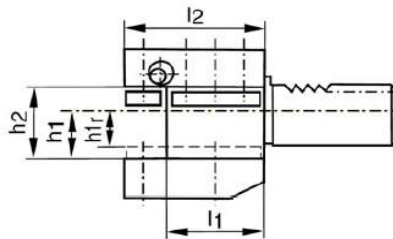
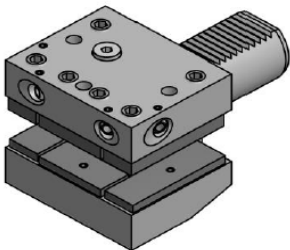

Bohrstangenhalter

| Technische Daten | L2 (mm) | L3 (mm) | d2 (mm) | Ausführung | Bestellnummer |
|------------------|------------|------------|------------|------------|---------------|
| Zeichnung | 120 | 160 | 50 | UNI | 107696 |

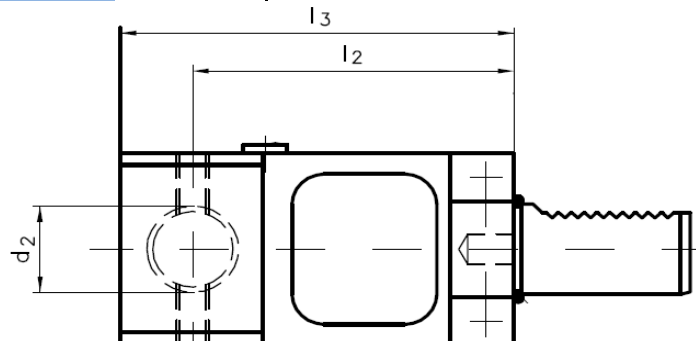

Zubehör

Reduzierhülse: 50/32 (nicht geschlitzt)

| Technische Daten | L1 (mm) | L2 (mm) | d1 (mm) | d2 (mm) | d4 (mm) | Bestellnummer |
|------------------|------------|------------|------------|------------|------------|---------------|
| Zeichnung | 75 | 5 | 50 | 32 | 54 | 107661 |

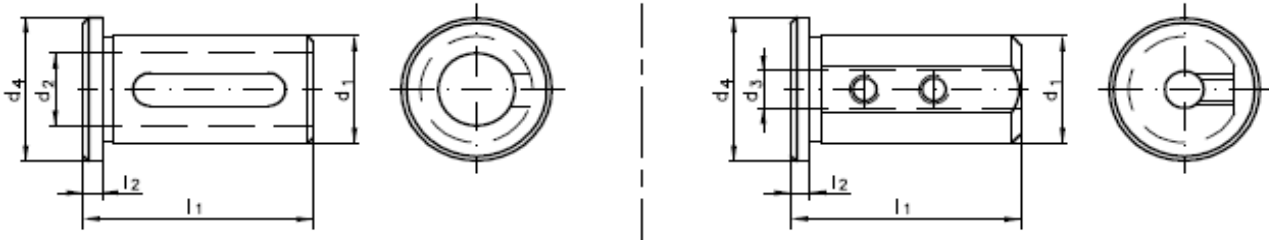

Reduzierhülse: 50/40 (nicht geschlitzt)

| Technische Daten | L1 (mm) | L2 (mm) | d1 (mm) | d2 (mm) | d4 (mm) | Bestellnummer |
|------------------|------------|------------|------------|------------|------------|---------------|
| Zeichnung | 75 | 5 | 50 | 40 | 54 | 107662 |

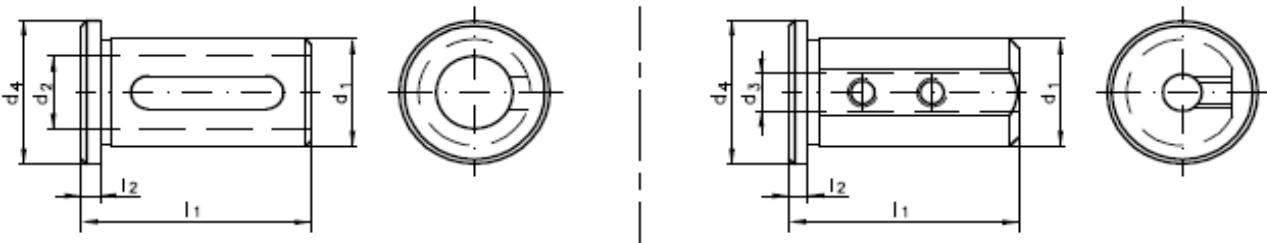

Schlüsselsatz ER 32/40 zeta (Gabelschlüssel SW55 + Zeta Eindrehhilfe für ER 32/40 innen)

| Technische Daten | Bestellnummer |
|------------------|---------------|
| Zeichnung | ER 32zeta |
| | ER 40zeta |
| | 105763 |
| | 106113 |

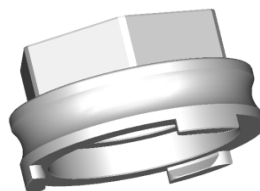

Spannzangensatz B40 (3-20mm) DIN 6499

| Technische Daten | A (mm) | B (mm) | d1 (mm) | Stk | Bestellnummer |
|------------------|-----------|-----------|------------|-----|---------------|
| Zeichnung | 52 | 60 | 12-34 | 12 | 118260 |

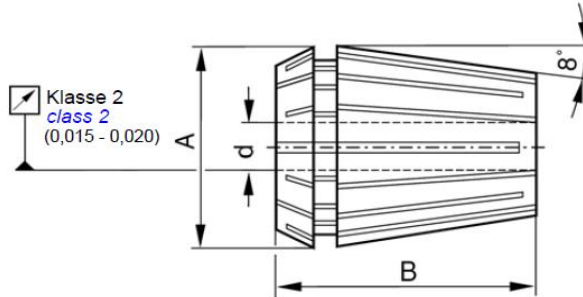

Adapter Solidfix S5 / ER40 A

| Technische Daten | D (mm) | L (mm) | d1 (mm) | d2 (mm) | Bestellnummer |
|------------------|-----------|-----------|--------------------------|------------|---------------|
| Zeichnung | 75 | 46 | 3-26 | 63 | 140683 |
| | | | Erforderliche Schlüssel: | | 059409 |

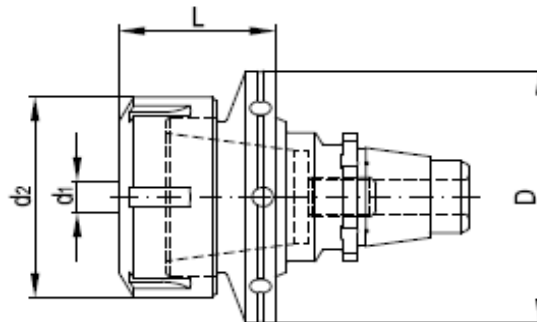
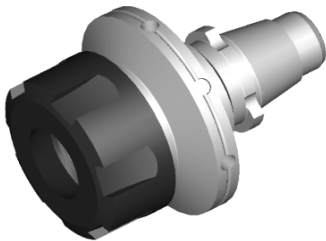

weitere Adapter auf Anfrage

Adapter Solidfix S5 / ER32 I

| Technische Daten | D (mm) | L (mm) | d1 (mm) | d2 (mm) | Bestellnummer |
|------------------|-----------|-----------|--------------------------|------------|---------------|
| Zeichnung | 75 | 11 | 1-20 | 58 | 140861 |
| | | | Erforderliche Schlüssel: | | 105763 |

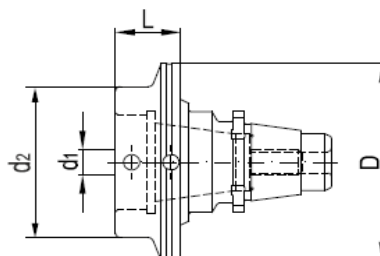
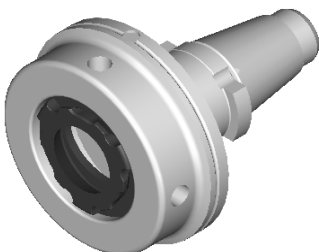

weitere Adapter auf Anfrage

Spannschlüssel für Außenliegende Spannmutter ER 40

| | |
|------------------|---------------|
| Technische Daten | Bestellnummer |
| Zeichnung | 059409 |

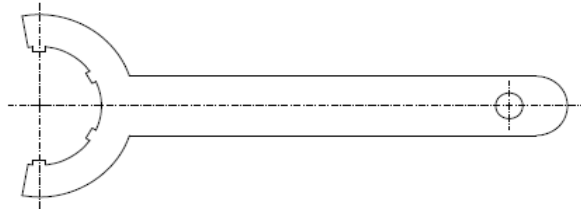

Montageblock Solidfix S5

| | | | | |
|------------------|-----------|-----------|------------|---------------|
| Technische Daten | D (mm) | L (mm) | d1 (mm) | Bestellnummer |
| Zeichnung | 116 | 60 | 75 | 140280 |

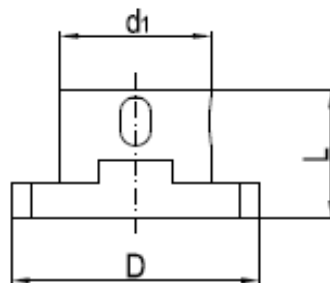
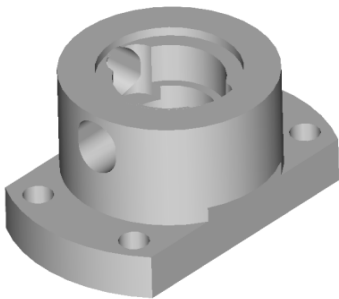

Anmerkungen:
